

# 乾式変圧器

相数	3	相
周波数	50/60	Hz
容量	50	kVA
1次電圧	F440-R420-F400/ F220-R210-F200	V
1次定格電流	68.7/137	A
2次電圧	R210Y/121-F182Y/105	V
2次電流	137	A
耐熱クラス	H	
適用規格	JEC-2200, JEM1310	
△ 総質量	340	kg
表面处理	溶融亜鉛メッキ仕上げ	
備考		

## 結線図

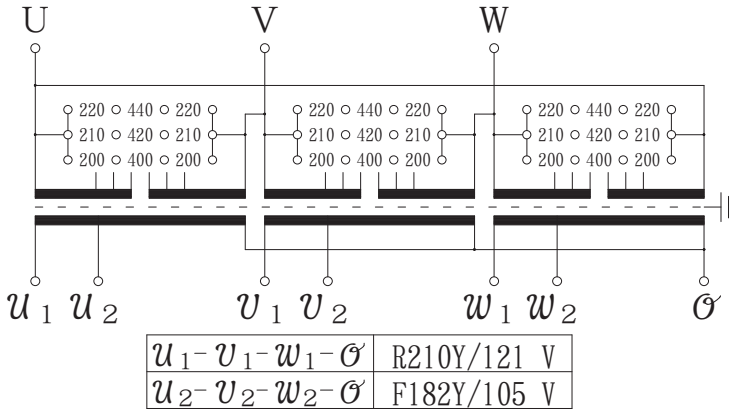

## 端子板

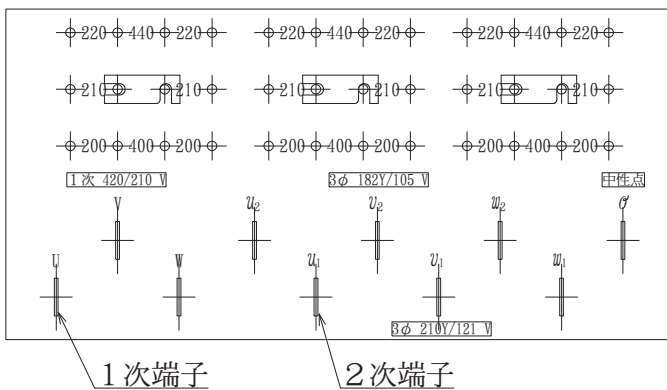

1次、2次端子銅帯  
Cu 4x30

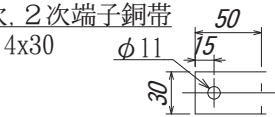

## 吊り手部詳細

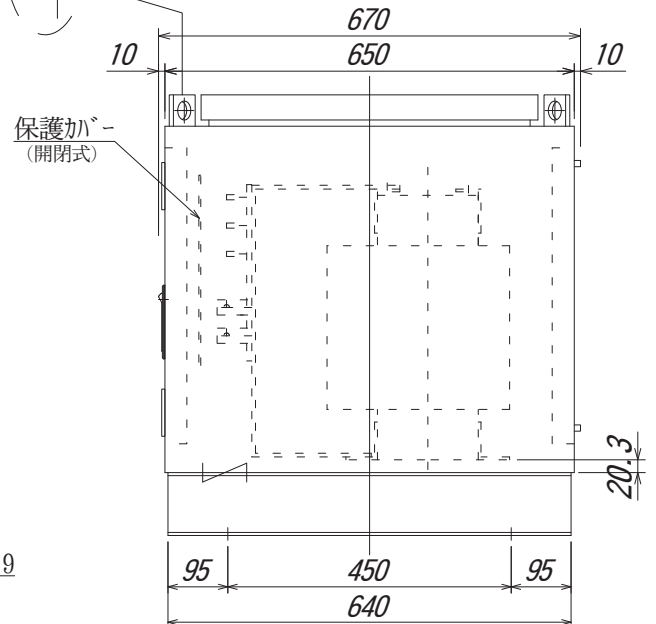
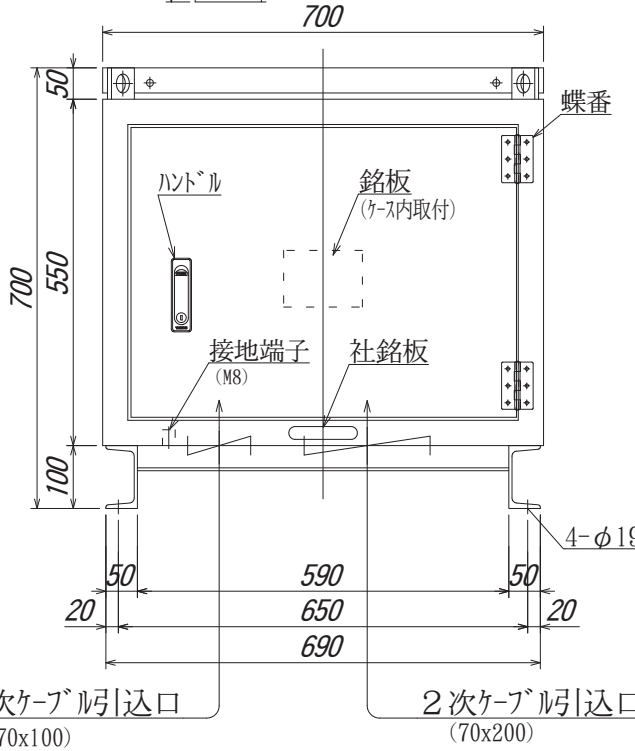
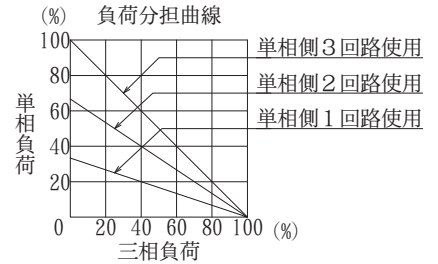
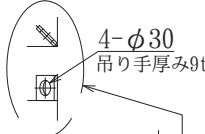

△	15.08.21	質量実測値へ変更	古田
符号 MARK	年,月,日 DATE	記 事 CONTENTS	
		変 更 CHANGE	

第三角法 3'RD  
ANGLE PROJECTION

単位  
UNITS mm

尺度  
SCALE

日付 DATE 15.06.29

承認 APP 内田

検閲 CHE 野田

設計 DES 黒岩

製図 DRW

**本間電機株式会社**  
MONMA

名称 TITLE 屋外防雨型ケース入乾式変圧器 TH7W-50

図面番号 DR'G NO. Z4-HT10550-1